

KOOLAIR

serie

DTP-GT

Difusores de
microtoberas



www.koolair.com

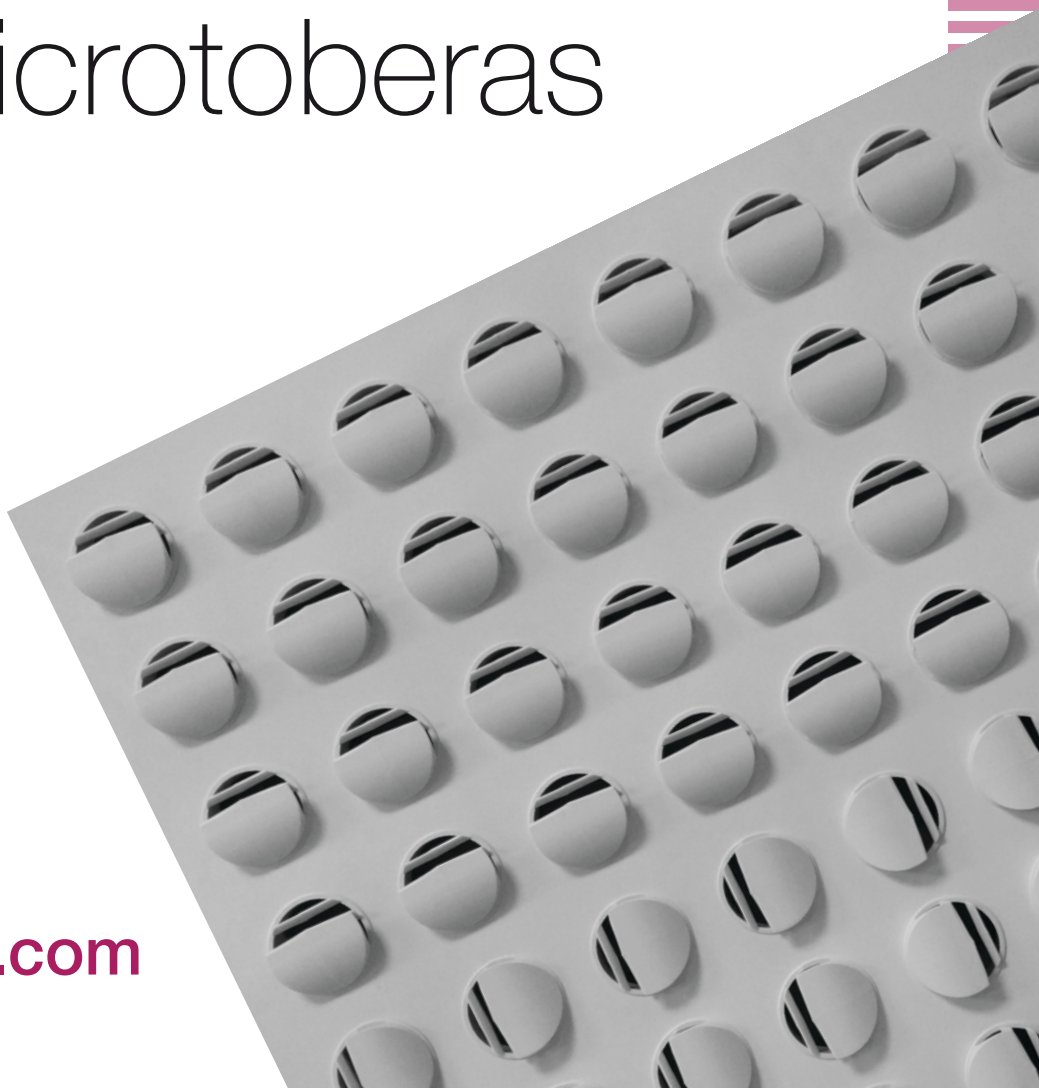

ÍNDICE

Introducción	2
Modelos y dimensiones	3
Tablas de selección	7
Codificación	11

Difusor de microtoberas DTP-GT

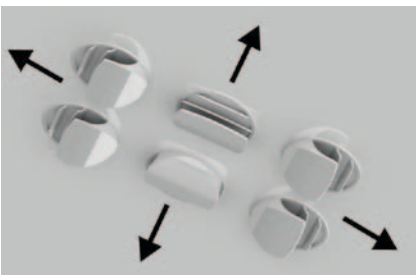
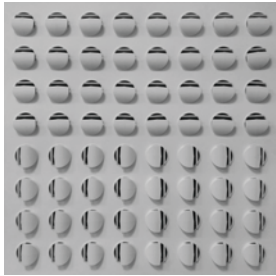

Descripción

El DTP-GT, difusor de microtoberas de mayor caudal, está diseñado para resolver cualquier problema de difusión tanto convencional como específico, adaptándose a las múltiples y diferenciadas situaciones que plantean una correcta difusión. Nos encontramos ante un producto versátil, con una estética diferente que permite cubrir las necesidades del diseño de interiores, con un bajo nivel sonoro y excelente comportamiento.

Constituidos por pequeñas toberas orientables individualmente en todas las direcciones. Al ser orientables permiten ajustarlas en la puesta en marcha, resolviendo aquellos pequeños problemas que aparecen en ocasiones, en los que el exceso o falta de aire en determinadas zonas pueden generar inconvenientes en la difusión.

Cumplen los siguientes requisitos:

- Alto grado de difusión de aire en cualquier dirección.
- Aplicable en instalaciones de caudal constante y variable.
- Utilizable tanto en impulsión de aire frío como caliente (flujo horizontal o vertical).
- Bajo nivel sonoro.
- Flexibilidad en la integración a cualquier tipo de decoración o diseño interior.
- Posibilidad de modificar en obra y ajustar múltiples orientaciones de la vena de aire, radial, lineal, rotacional, vertical.

Modelo DTP-GT-Combi con posibilidad de impulsión/retorno.

Utilización

Su integración en falso techo lo hace especialmente indicado para edificios de oficinas, hoteles, restaurantes, salas de exposiciones, bancos, bibliotecas, etc. También puede colocarse en conducto, en plenums decorativos, en pared, en suelo o en antepecho de ventanales.

El comportamiento es similar a un difusor lineal con flujo horizontal, produciéndose el "efecto coanda" manteniendo una circulación uniforme y una alta inducción. Para obtener el flujo de aire vertical basta enfrentas dos o más toberas.

Acabados

Microtoberas fabricadas en material plástico ABS-VO en color blanco y placa en chapa de acero. Acabado estándar en RAL 9010 brillo.

Plenum de conexión en chapa de acero galvanizado con chapa equalizadora interior para garantizar una correcta distribución del aire y boca de entrada, de diámetro normalizado según ISO, con compuerta de regulación manual.

Existe asimismo la posibilidad de incorporar un servomotor eléctrico para aplicaciones en sistemas VAV. Otros acabados especiales pueden ser suministrados bajo demanda y previa consulta a nuestro departamento comercial.

Modelos y dimensiones: DTP-GT-Q / DTP-GT

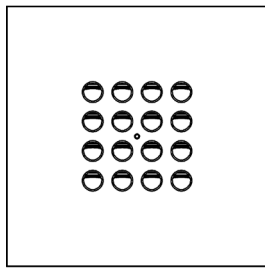
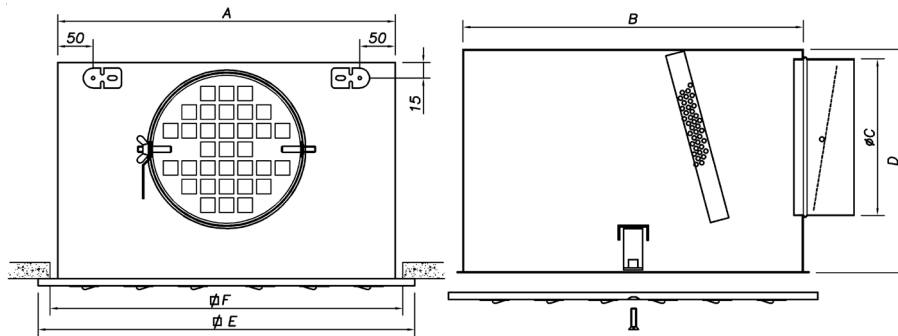

DTP-GT-Q-16

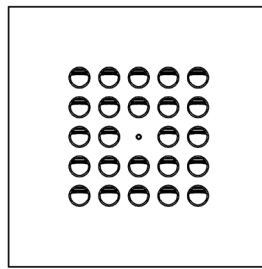

DTP-GT-Q-24

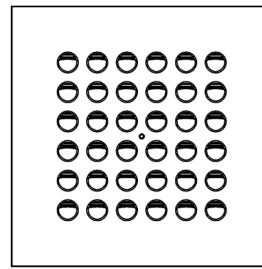

DTP-GT-Q-36

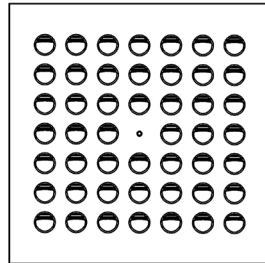

DTP-GT-Q-48

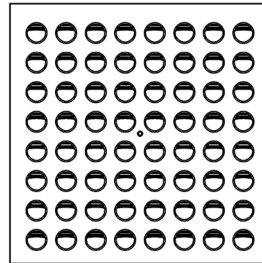

DTP-GT-Q-64

MODELO	A	B	C	D	E	F
DTP-GT-Q-16	288	270	125	225	594	570
DTP-GT-Q-24	368	350	125	225	594	570
DTP-GT-Q-36	428	410	160	250	594	570
DTP-GT-Q-48	506	488	200	300	594	570
DTP-GT-Q-64	568	550	200	300	594	570
DTP-GT-16	288	270	125	225	294	290
DTP-GT-24	368	350	125	225	444	370
DTP-GT-36	428	410	160	250	494	430
DTP-GT-48	506	488	200	300	554	508
DTP-GT-64	568	550	200	300	594	570

La fijación del difusor frontal al plenum se realiza mediante flejes, en el caso de plenum desmontable (dimensiones indicadas).

Modelos y dimensiones: DTP-GT-C-Q

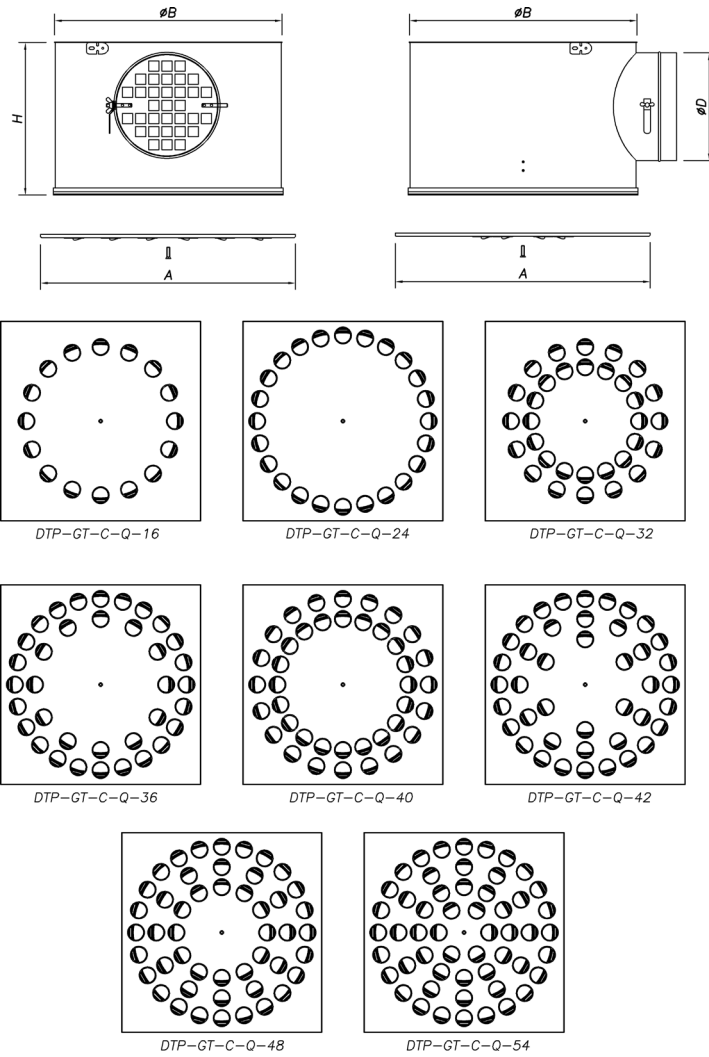

MODELO	A	B	D	H
DTP-GT-C-Q-16	594	580	125	200
DTP-GT-C-Q-24	594	580	125	200
DTP-GT-C-Q-32	594	580	160	235
DTP-GT-C-Q-36	594	580	160	235
DTP-GT-C-Q-40	594	580	200	275
DTP-GT-C-Q-42	594	580	200	275
DTP-GT-C-Q-48	594	580	200	275
DTP-GT-C-Q-54	594	580	200	275

La fijación del difusor frontal al plenum se realiza mediante un único tornillo central, en el caso de plenum desmontable (dimensiones indicadas).

Modelos y dimensiones: DTP-GT-C

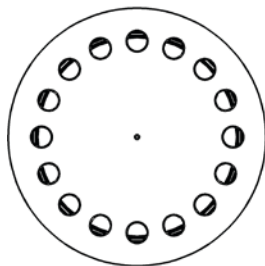
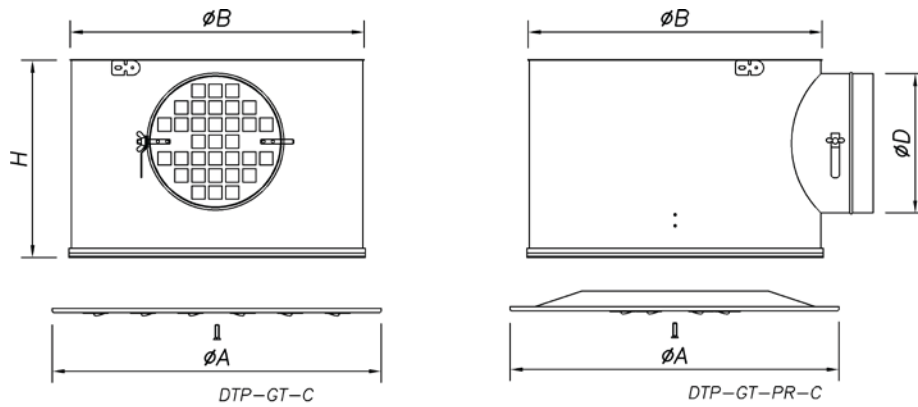

DTP-GT-C-16

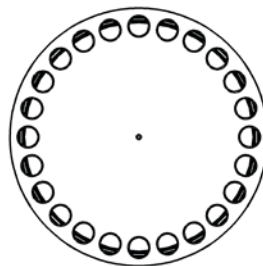

DTP-GT-C-24

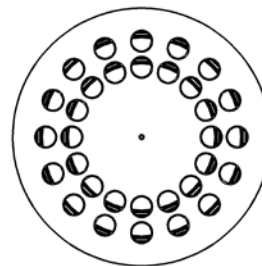

DTP-GT-C-32

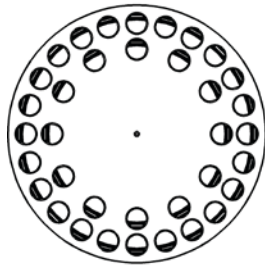

DTP-GT-C-36

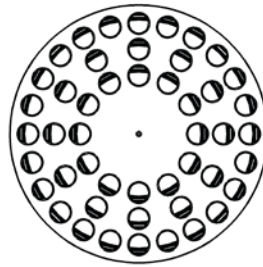

DTP-GT-C-48

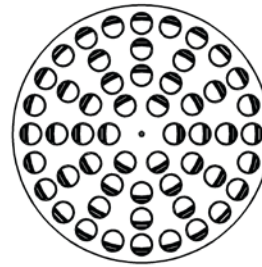

DTP-GT-C-54

MODELO	Ø A	Ø B	Ø D	H
DTP-GT-C-16	594	576	125	192
DTP-GT-C-24	594	576	125	192
DTP-GT-C-32	594	576	160	227
DTP-GT-C-36	594	576	160	227
DTP-GT-C-48	594	576	200	267
DTP-GT-C-54	594	576	200	267

La fijación del difusor frontal al plenum se realiza mediante flejes, en el caso de plenum desmontable (dimensiones indicadas).

Modelos y dimensiones: DTP-GT-L

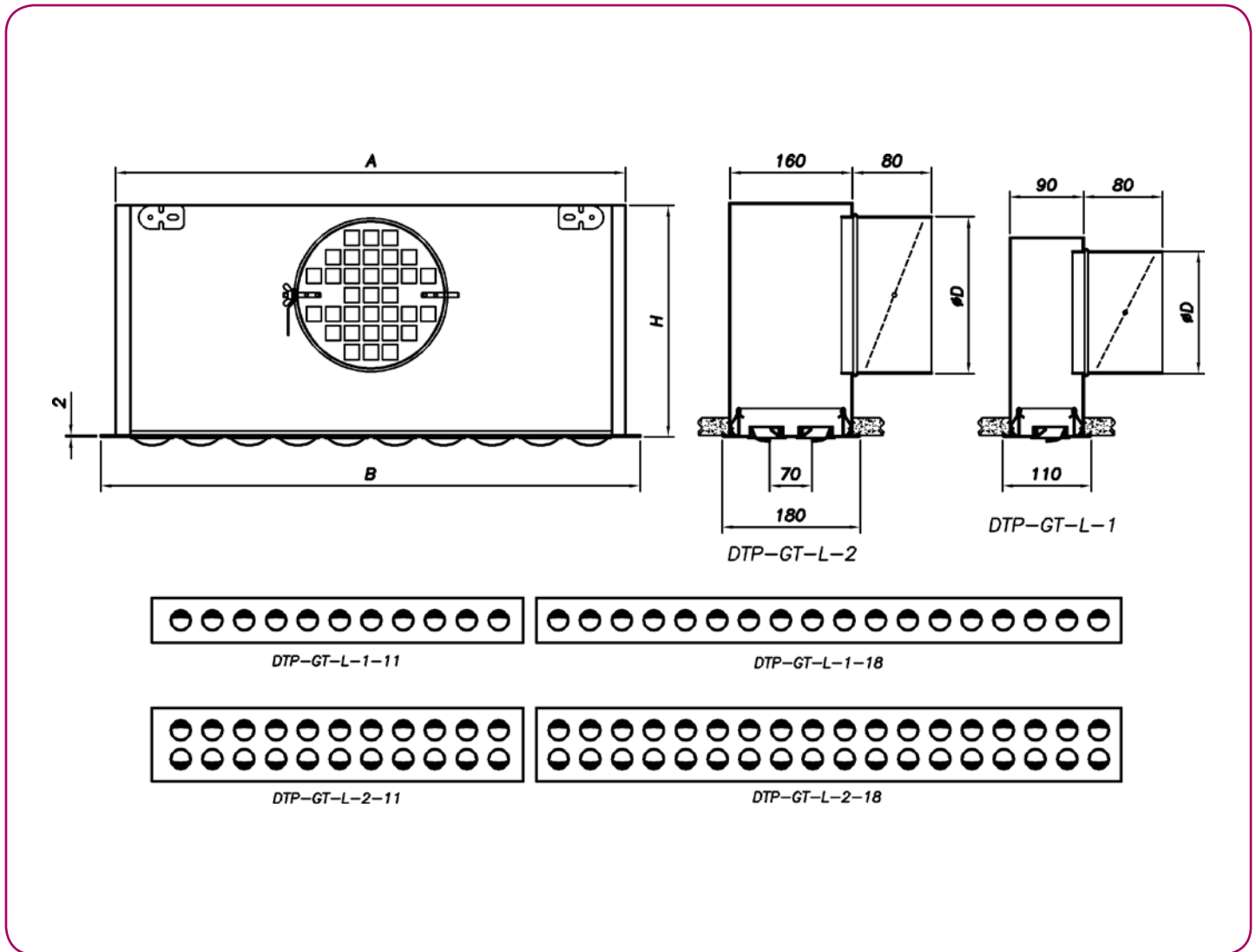

MODELO	A	B	Ø D	H	Nº BOCAS
DTP-GT-L-1-11	910	940	125	195	1
DTP-GT-L-2-11	910	940	160	230	1
DTP-GT-L-1-12	1010	1040	125	195	1
DTP-GT-L-2-12	1010	1040	160	230	1
DTP-GT-L-1-14	1210	1240	125	195	2
DTP-GT-L-2-14	1210	1240	160	230	2
DTP-GT-L-1-18	1510	1540	160	230	2
DTP-GT-L-2-18	1510	1540	200	270	2
DTP-GT-L-1-22	1810	1840	160	230	2
DTP-GT-L-2-22	1810	1840	200	270	2

La fijación del difusor frontal al plenum se realiza mediante flejes, en el caso de plenum desmontable (dimensiones indicadas). También existe la posibilidad de plenum fijo (para dimensiones consulte al departamento comercial).

Modelos y dimensiones: DTP-GT-Combi

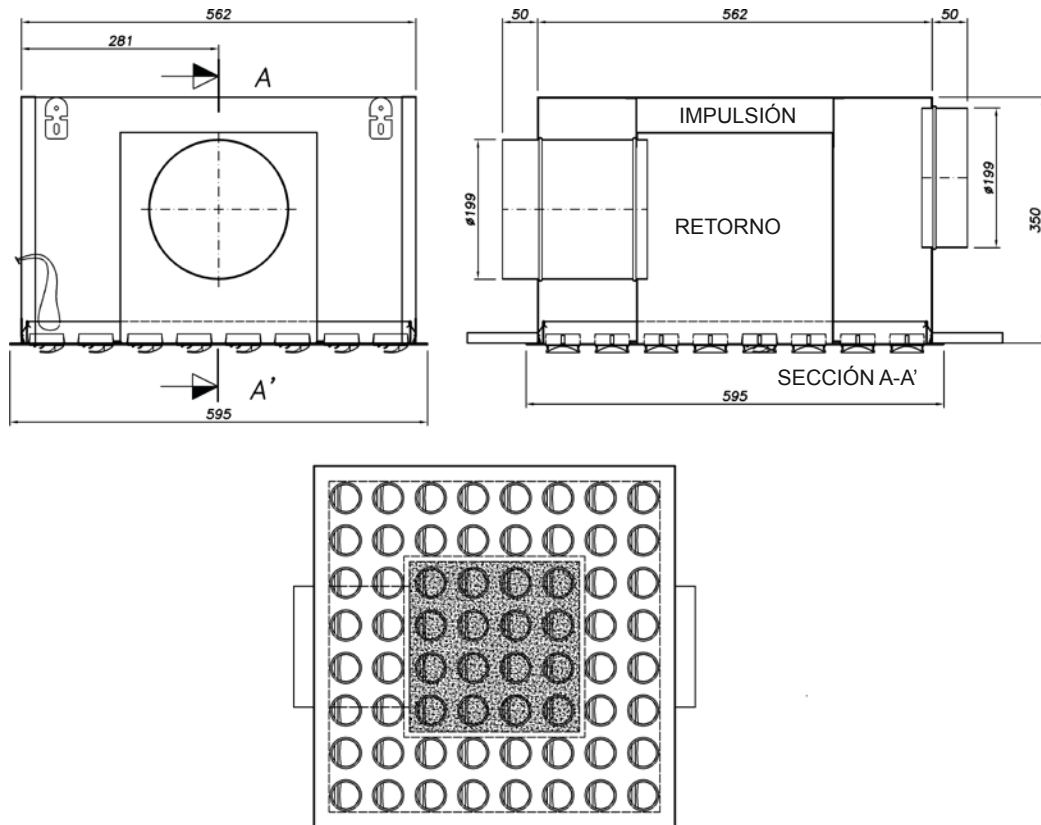

Para los datos técnicos tanto de impulsión / retorno basarse en los datos técnicos del DTP-GT-Q.

Tablas de selección: DTP-GT / DTP-GT-Q

DTP-GT-Q 1D							
Q		MODELO	16	24	36	48	64
m ³ /h	l/s						
75	20,83	V _k	1,3				
		X	1,9				
		ΔP _t	2				
		L _{WA}	<15				
100	27,8	V _k	1,7	1,1			
		X	2,6	2,1			
		ΔP _t	3	3			
		L _{WA}	<15	<15			
125	34,7	V _k	2,1	1,4			
		X	3,2	2,6			
		ΔP _t	5	5			
		L _{WA}	20	17			
150	41,7	V _k	2,5	1,7	1,1		
		X	3,8	3,1	2,6		
		ΔP _t	7	7	3		
		L _{WA}	25	21	18		
200	55,6	V _k	3,4	2,3	1,5	1,1	
		X	5,1	4,2	3,4	3,0	
		ΔP _t	12	12	5	2	
		L _{WA}	32	28	25	22	
250	69,4	V _k	4,2	2,8	1,9	1,4	1,1
		X	6,4	5,2	4,3	3,7	3,2
		ΔP _t	19	19	7	3	3
		L _{WA}	37	34	30	28	25
300	83,3	V _k	5,1	3,4	2,3	1,7	1,3
		X	7,7	6,3	5,1	4,4	3,8
		ΔP _t	28	28	10	4	4
		L _{WA}	42	38	35	32	29
350	97,2	V _k	5,9	4,0	2,6	2,0	1,5
		X	9,0	7,3	6,0	5,2	4,5
		ΔP _t	38	38	14	6	6
		L _{WA}	46	42	38	36	33
400	111,1	V _k	6,8	4,5	3,0	2,3	1,7
		X	10,2	8,4	6,8	5,9	5,1
		ΔP _t	49	49	18	8	8
		L _{WA}	49	45	42	39	37
450	125,0	V _k		5,1	3,4	2,5	1,9
		X		9,4	7,7	6,7	5,8
		ΔP _t		62	23	10	10
		L _{WA}		48	45	42	39
500	138,9	V _k			3,8	2,8	2,1
		X			8,5	7,4	6,4
		ΔP _t			29	12	12
		L _{WA}			47	45	42
600	166,7	V _k				3,4	2,5
		X				8,9	7,7
		ΔP _t				17	17
		L _{WA}				49	47
700	194,4	V _k					3,0
		X					9,0
		ΔP _t					23
		L _{WA}					50

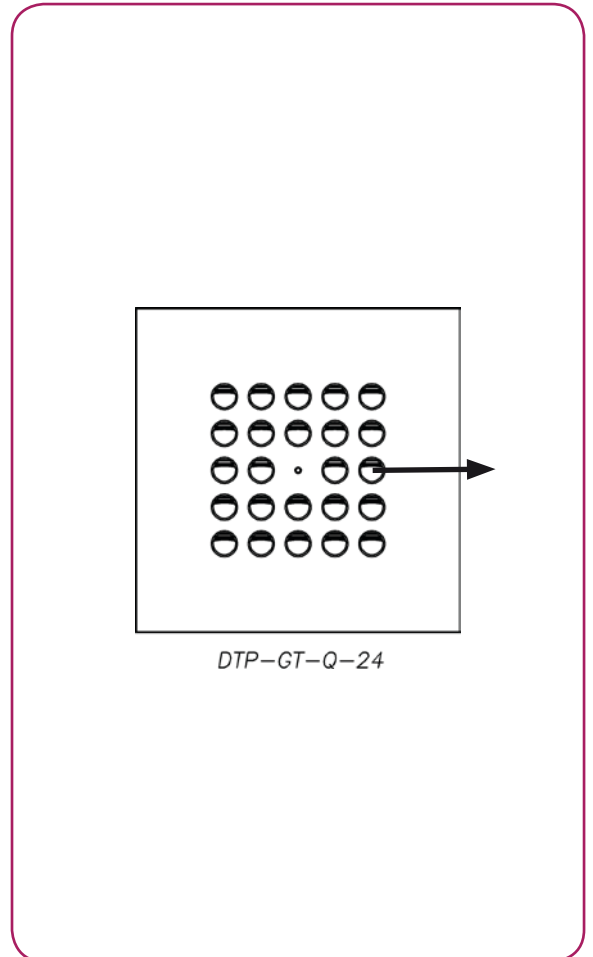

SIMBOLOGÍA

- V_k Velocidad efectiva en m/s
- X Alcance en m, para una velocidad máxima en zona ocupada de 0,25 m/s, ΔT= 0 K y una altura de instalación de 3 m, considerando efecto Coanda
- P_t Pérdida de carga total en Pa
- L_{WA} Nivel de potencia sonora en dB(A)

Tablas de selección: DTP-GT / DTP-GT-Q

DTP-GT 2D							
Q		MODELO	16	24	36	48	64
m ³ /h	l/s						
125	34,72	V _k	2,1				
		X	2,3				
		ΔP _t	4,8				
		L _{WA}	20,3				
150	41,7	V _k	2,5				
		X	2,7				
		ΔP _t	7				
		L _{WA}	25				
175	48,6	V _k	3,0	2,0			
		X	3,2	2,6			
		ΔP _t	9	9			
		L _{WA}	29	25			
200	55,6	V _k	3,4	2,3			
		X	3,7	3,0			
		ΔP _t	12	12			
		L _{WA}	32	28			
250	69,4	V _k	4,2	2,8	1,9		
		X	4,6	3,7	3,0		
		ΔP _t	19	19	7		
		L _{WA}	37	34	30		
300	83,3	V _k	5,1	3,4	2,3		
		X	5,5	4,5	3,7		
		ΔP _t	28	28	10		
		L _{WA}	42	38	35		
350	97,2	V _k	5,9	4,0	2,6	2,0	
		X	6,4	5,2	4,3	3,7	
		ΔP _t	38	38	14	6	
		L _{WA}	46	42	38	36	
400	111,1	V _k	6,8	4,5	3,0	2,3	1,7
		X	7,3	6,0	4,9	4,2	3,7
		ΔP _t	49	49	18	8	8
		L _{WA}	49	45	42	39	37
450	125,0	V _k		5,1	3,4	2,5	1,9
		X		6,7	5,5	4,8	4,1
		ΔP _t		62	23	10	10
		L _{WA}		48	45	42	39
500	138,9	V _k			3,8	2,8	2,1
		X			6,1	5,3	4,6
		ΔP _t			29	12	12
		L _{WA}			47	45	42
600	166,7	V _k				3,4	2,5
		X				6,3	5,5
		ΔP _t				17	17
		L _{WA}				49	47
700	194,4	V _k					3,0
		X					6,4
		ΔP _t					23
		L _{WA}					50
800	222,2	V _k					3,4
		X					7,3
		ΔP _t					30
		L _{WA}					54

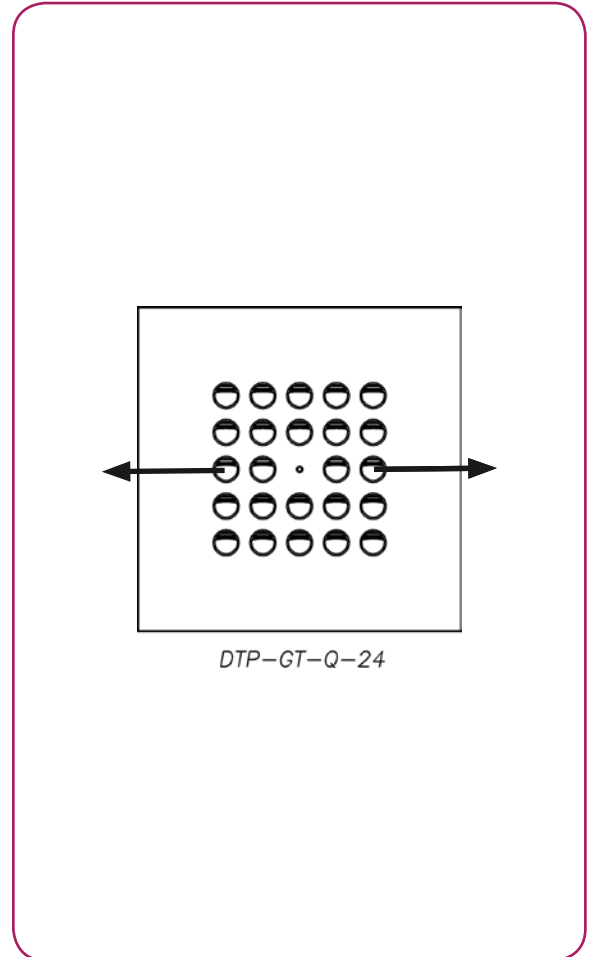

SIMBOLOGÍA

V_k Velocidad efectiva en m/s

X Alcance en m, para una velocidad máxima en zona ocupada de 0,25 m/s, ΔT= 0 K y una altura de instalación de 3 m, considerando efecto Coanda

P_t Pérdida de carga total en Pa

L_{WA} Nivel de potencia sonora en dB(A)

Tablas de selección: DTP-GT-C / DTP-GT-C-Q

DTP-GT-CQ/DTP-GT-C								
Q		MODELO	16	24	32	36	48	54
m ³ /h	l/s							
75	20,8	V _k	1,3					
		X	1,0					
		ΔP _t	2					
		L _{WA}	<15					
100	27,8	V _k	1,7	1,1				
		X	1,4	1,1				
		ΔP _t	3	3				
		L _{WA}	<15	<15				
125	34,7	V _k	2,1	1,4	1,1			
		X	1,7	1,4	1,2			
		ΔP _t	5	5	2			
		L _{WA}	20	17	<15			
150	41,7	V _k	2,5	1,7	1,3	1,1		
		X	2,1	1,7	1,5	1,4		
		ΔP _t	7	7	3	3		
		L _{WA}	25	21	19	18		
200	55,6	V _k	3,4	2,3	1,7	1,5	1,1	1,0
		X	2,7	2,2	1,9	1,8	2,6	3,5
		ΔP _t	12	12	5	5	2	2
		L _{WA}	32	28	26	25	22	21
250	69,4	V _k	4,2	2,8	2,1	1,9	1,4	1,3
		X	3,4	2,8	2,4	2,3	3,3	4,4
		ΔP _t	19	19	7	7	3	3
		L _{WA}	37	34	31	30	28	26
300	83,3	V _k	5,1	3,4	2,5	2,3	1,7	1,5
		X	4,1	3,4	2,9	2,7	4,0	5,2
		ΔP _t	28	28	10	10	4	4
		L _{WA}	42	38	36	35	32	31
350	97,2	V _k	5,9	4,0	3,0	2,6	2,0	1,8
		X	4,8	3,9	3,4	3,2	4,6	6,1
		ΔP _t	38	38	14	14	6	6
		L _{WA}	46	42	39	38	36	35
400	111,1	V _k	6,8	4,5	3,4	3,0	2,3	2,0
		X	5,5	4,5	3,9	3,7	5,3	7,0
		ΔP _t	49	49	18	18	8	8
		L _{WA}	49	45	43	42	39	38
450	125,0	V _k		5,1	3,8	3,4	2,5	2,3
		X		5,0	4,4	4,1	5,9	7,8
		ΔP _t		62	23	23	10	10
		L _{WA}		48	46	45	42	41
500	138,9	V _k			4,2	3,8	2,8	2,5
		X			4,9	4,6	6,6	8,7
		ΔP _t			29	29	12	12
		L _{WA}			48	47	45	44
600	166,7	V _k					3,4	3,0
		X					7,9	10,5
		ΔP _t					17	17
		L _{WA}					49	48
650	180,6	V _k						3,3
		X						11,3
		ΔP _t						20
		L _{WA}						50

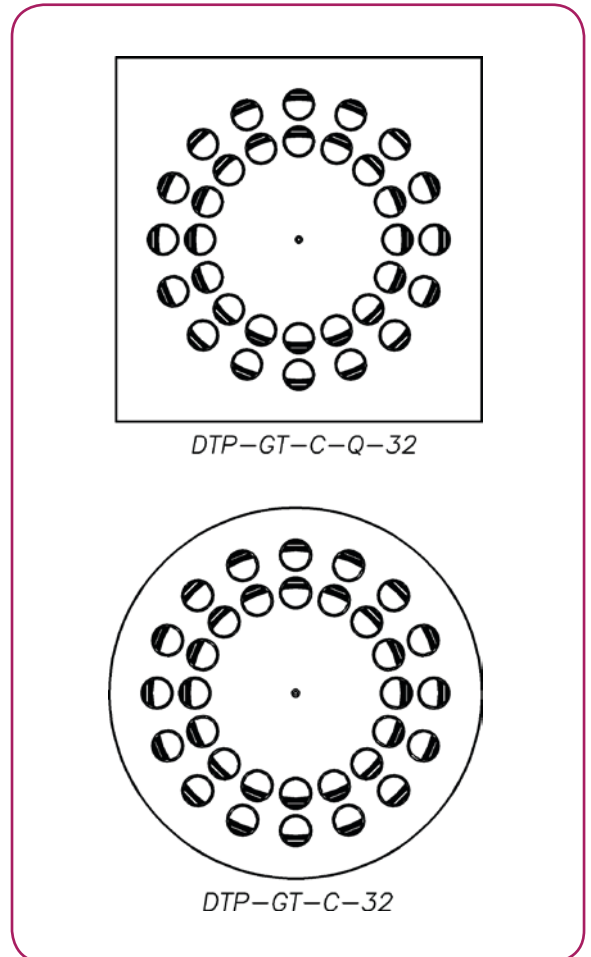

SIMBOLOGÍA

V_k Velocidad efectiva en m/s

X Alcance en m, para una velocidad máxima en zona ocupada de 0,25 m/s, ΔT= 0 K y una altura de instalación de 3 m, considerando efecto Coanda

P_t Pérdida de carga total en Pa

L_{WA} Nivel de potencia sonora en dB(A)

Tabla de selección: DTP-GT-L

DTP-GT-L 1D								
Q		MODELO (Toberas)	1000-1	1200-1	1500-1	1000-2	1200-2	1500-2
m ³ /h	l/s		12	14	18	24	28	36
75	20,8	V _k	1,7	1,5	1,1			
		X	2,0	1,8	1,6			
		ΔP _t	2	2	1			
		L _{WA}	<15	<15	<15			
100	27,8	V _k	2,3	1,9	1,5	1,1	1,0	
		X	2,6	2,4	2,2	1,9	1,7	
		ΔP _t	3	3	1	1	1	
		L _{WA}	17	16	<15	<15	<15	
125	34,7	V _k	2,8	2,4	1,9	1,4	1,2	
		X	3,3	3,1	2,7	2,3	2,2	
		ΔP _t	5	5	2	2	2	
		L _{WA}	23	22	19	17	15	
150	41,7	V _k	3,4	2,9	2,3	1,7	1,5	1,1
		X	4,0	3,7	3,2	2,8	2,6	2,3
		ΔP _t	7	7	3	3	3	1
		L _{WA}	27	26	24	21	20	18
175	48,6	V _k	4,0	3,4	2,6	2,0	1,7	1,3
		X	4,6	4,3	3,8	3,3	3,0	2,7
		ΔP _t	9	9	4	4	4	1
		L _{WA}	31	30	28	25	24	21
200	55,6	V _k	4,5	3,9	3,0	2,3	1,9	1,5
		X	5,3	4,9	4,3	3,7	3,5	3,0
		ΔP _t	12	12	5	5	5	2
		L _{WA}	35	33	31	28	27	25
250	69,4	V _k	5,7	4,9	3,8	2,8	2,4	1,9
		X	6,6	6,1	5,4	4,7	4,3	3,8
		ΔP _t	19	19	7	7	7	3
		L _{WA}	40	39	36	34	32	30
300	83,3	V _k	6,8	5,8	4,5	3,4	2,9	2,3
		X	7,9	7,3	6,5	5,6	5,2	4,6
		ΔP _t	28	28	10	10	10	4
		L _{WA}	45	43	41	38	37	35
350	97,2	V _k	7,9	6,8	5,3	4,0	3,4	2,6
		X	9,2	8,6	7,5	6,5	6,1	5,3
		ΔP _t	38	38	14	14	14	6
		L _{WA}	48	47	45	42	41	38
400	111,1	V _k			6,0	4,5	3,9	3,0
		X			8,6	7,5	6,9	6,1
		ΔP _t			18	18	18	8
		L _{WA}			48	45	44	42
450	125,0	V _k				5,1	4,4	3,4
		X				8,4	7,8	6,9
		ΔP _t				23	23	10
		L _{WA}				48	47	45
500	138,9	V _k						3,8
		X						7,6
		ΔP _t						12
		L _{WA}						47

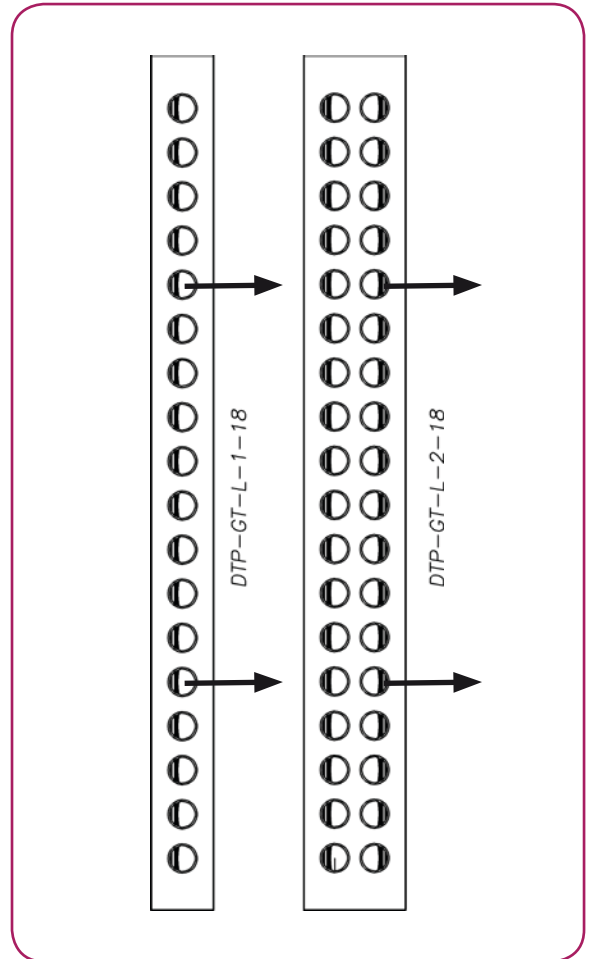

SIMBOLOGÍA

- V_k Velocidad efectiva en m/s
- X Alcance en m, para una velocidad máxima en zona ocupada de 0,25 m/s, ΔT= 0 K y una altura de instalación de 3 m, considerando efecto Coanda
- P_t Pérdida de carga total en Pa
- L_{WA} Nivel de potencia sonora en dB(A)

Codificación

Mediante la codificación adjunta, se define tanto el difusor como el plenum:

DTP-GT	Difusor de microtoberas
---	Placa cuadrada
Q	Placa cuadrada 594 x 594
C	Placa circular
L	Lineal
C-Q	Placa cuadrada 594 x 594 con toberas en disposición circular
Combi	Impusión / Retorno
1	Una dirección
2	Dos direcciones
3	Tres direcciones
4	Cuatro direcciones
R	Radial
---	Nº Toberas
---	Sin plenum
PF	Plenum fijo sin compuerta
PD	Plenum desmontable para difusor con flejes sin compuerta
PF-C	Plenum fijo con compuerta
PD-C	Plenum desmontable para difusor con flejes con compuerta
PFA	Plenum fijo aislado sin compuerta
PDA	Plenum desmontable para difusor con flejes aislado sin compuerta
PFA-C	Plenum fijo aislado con compuerta
PDA-C	Plenum desmontable para difusor con flejes aislado con compuerta
PM	Con puente de montaje para difusor sin plenum
PZ	Con puente de montaje para plenum
RAL 9010	Acabado estándar en color blanco
RAL...	Acabado en otro RAL

Especificación técnica:

DTP-GT-C-R- 54-PFA-C
RAL 9010

Difusor de microtoberas en placa circular compuesto de 54 toberas, con plenum fijo aislado y compuerta de regulación en boca, pintado en blanco RAL 9010.

Otros diseños:

Fácilmente integrables en la decoración del local, las toberas pueden instalarse en ejecuciones diversas.



DTP-GT

ESTE CATÁLOGO ES PROPIEDAD INTELECTUAL.

Queda prohibida la reproducción parcial o total de su contenido sin autorización expresa y fehaciente de KOOLAIR, S.L.

CES-DTP-GT-0516-00



KOOLAIR

KOOLAIR, S.L.

Calle Urano, 26

Poligono industrial nº 2 – La Fuensanta

28936 Móstoles - Madrid - (España)

Tel: +34 91 645 00 33

Fax: +34 91 645 69 62

e-mail: info@koolair.com

www.koolair.com